

水密ゴム P型 φ16x51x7 (CRゴム)
 ゴム押え PL-6t (SUS304)
 皿BT&NT M8 (SUS304相当)

設計条件		
通水断面	有効幅 0.30 m	有効高 0.30 m
扉体寸法	扉体幅 0.38 m	扉体高 0.38 m
設計水深	前水深 4.50 m	後水深 0.00 m

吊りブラケット PL-8t (SUS304)
 PL-12t (SS400)
 接着系アンカー M12 (SUS304相当)

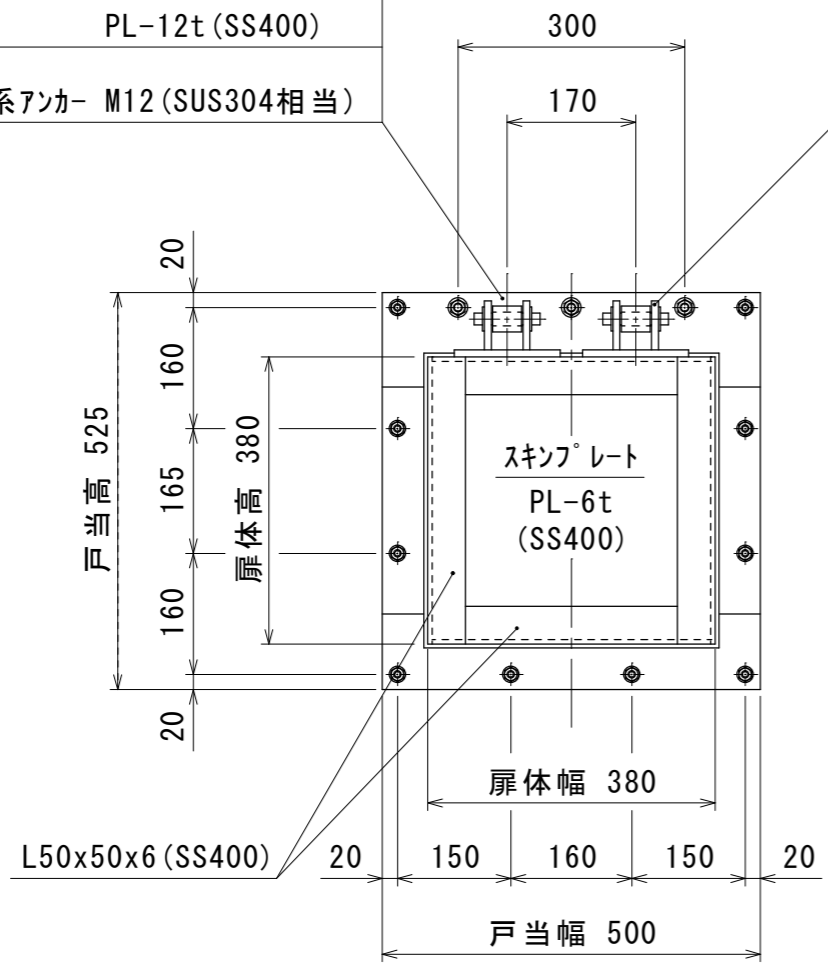

吊り金具 PL-9t (SS400)

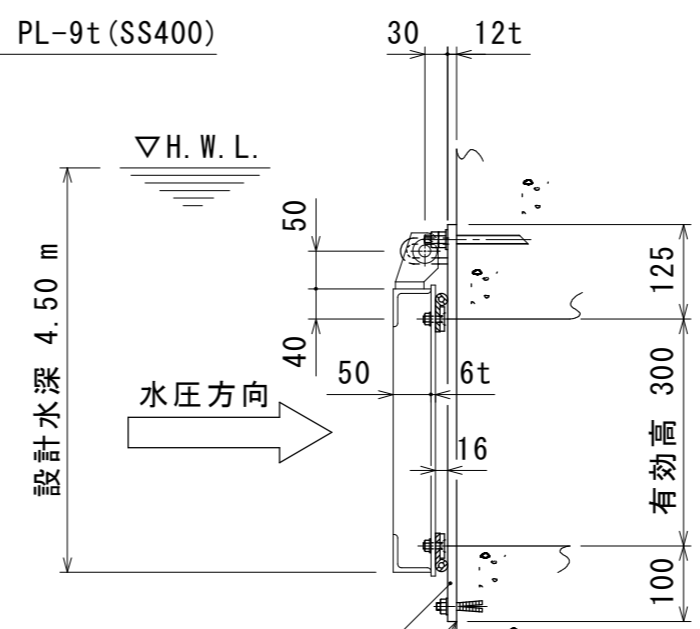

戸当り PL-12t (SS400)
 金属系アンカー M10 (SUS304相当)
 シーリング剤充填とする。

注記 1. 塗装 下地処理後、ポリウレタン樹脂塗装とし
 上塗色調は御指定なき場合、マンセル値
 10B5/10 (青色) と致します。

客先	標準図			名称	型式 MFR-0303K 300 Bo x 300 Ho 鋼製フラップゲート(壁付)				
	図示	数量			承認	熊崎	検図	井福	担当
材質	1/10	日付	R5.12.1	図番		K-2201			
尺度	三重重工業株式会社				2				